

duplex

extended serie
24EX

RCSW - RC switch

RCPS5 - RC Power Switch 5A

RCPS10 - RC Power Switch 10A

CZ Uživatelský manuál

EN User Manual

DE Bedienungsanleitung

FR Mode d'emploi

JETI  model

Česky

1. Popis a funkce	05
1.1 Párování.....	06
2. Zapojení	07
2.1 Aktualizace.....	08
2.2 Příklady zapojení.....	09
3. Technické parametry	10
4. Diagram menu zobrazený prostřednictvím JETIBOXu	10
5. Připojení RC Switche k produktům JETI model	11
6. Záruka, servis a technická podpora	11
6.1 Záruka a servis.....	11
6.2 Technická podpora.....	11
7. Prohlášení o shodě	40

English

1. Description and functions	13
1.1 Pairing	14
2. Connection	15
2.1 Update	16
2.2 Connection examples	17
3. Technical data	18
4. Diagram menu displayed by JETIBOX	19
5. Connecting the RC Switch to JETI model products	19
6. Warranty, service and technical support	20
6.1 Warranty and service	20
6.2 Technical support	20
7. Declaration of Conformity	40

Deutsch

1. Beschreibung und Funktionen	22
1.1 Bindung	23
2. Anschlüsse	24
2.1 Update	25
2.2 Anschlussbeispiele	26
3. Technische Daten	27
4 Menü Diagramm für die JETI BOX	28
5. Verbindung des RC Switch zu anderen JETI model Produkten	28
6. Garantie, Service und technischer Support	29
6.1 Garantie und Service	29
6.2 Technischer Support	29
7. Declaration of Conformity	40

Français

1. Description et fonctions	31
1.1 Appairage	32
2. Connexion	33
2.1 Mise à Jour	34
2.2 Exemples de connexion	35
3. Caractéristiques techniques	36
4. Menu diagramme affiché par la JETIBOX	37
5. Connecter le RC Switch aux produits modélisme JETI	37
6. Garantie, réparation et support technique	38
6.1 Garantie et réparation	38
6.2 Support technique	38
7. déclaration de conformité	40

duplex

24EX
extended serie

RCSW - RC switch

RCPS5 - RC Power Switch 5A

RCPS10 - RC Power Switch 10A

1 Popis a funkce

ČESKY
ver. 1.00

RC Switch je bezdrátový spínač, určený především pro produkty JETI model (stabilizátory BEC, Central Box a další doplňky), zvyšující komfort obsluhy modelu.

Ovládání a nastavení RC spínačů se provádí výhradně pomocí vysílačů DC a DS z produkce JETI model.

1.1 Párování

Párování se provádí obdobně jako u přijímačů pomocí párovací propojky.

Postup:

1. Na výstup Ext. připojíme párovací propojku.
2. Připojíme napájení na výstup *Control Output*.
3. V menu **RC switche** ve vysílači **DC/DS** vybereme „spárovat“.
4. Zvolíme si ve vysílači ovládací prvek pro **RC spínač**, polaritu spínače, případně také přiřazení audio sekvence.

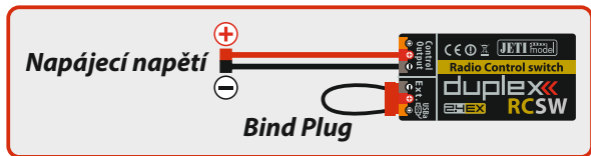

Obr. 1: Párování

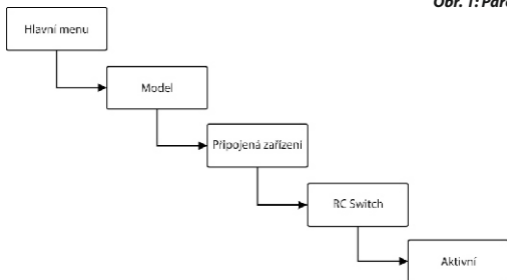

Obr. 2: Nastavení RC switche v JETI vysílači

Sepnutí spínače je indikováno červenou LED diodou, která je viditelná otvorem na boku RC Switche. Nastavení polarity spínače je specifické pro jednotlivé produkty firmy JETI model, v tabulce jsou uvedena některá podporovaná zařízení a jejich nastavení v menu RC Switche ve vysílačích DC a DS:

<i>Zařízení</i>	<i>Invertovaná polarita spínače</i>
SBEC 40	✓
DPS 40	✗
SPS 20	✗
DSM 10	✗
Central Box 200	✗
Central Box 400	✗
Main Switch	✗

② Zapojení

V normálním provozu nezapojujte výstup **Ext.** . Slouží k párování, pro aktualizaci softwaru a případně k připojení terminálu JETIBOX. **RC Switch** i **RC Power Switch** lze napájet z výstupu **Control Input** nebo z **Extu**.

- **RC Switch**

Spínaným výstupem je signálový vodič.

● RC Power Switch (RCPS 5, RCPS 10)

Napájení se připojuje na dvoulinku. Spínaný je kladný pól, záporný pól je společný.

Pro spínání trvalých proudů do 5A doporučujeme **RC Power Switch 5**.

Pro spínání trvalých proudů do 10A doporučujeme provedení **RC Power Switch 10**.

Hodnota maximálního spínaného trvalého proudu nesmí být překročena, viz kapitola „3. Technické parametry“.

2.1 Aktualizace

RC Switch umožňuje aktualizaci firmwaru přes počítač. Aktualizace se provádí přes převodník JETI USB adaptér.

Postup:

1. Na internetových stránkách výrobce v sekci „**ke stažení**“ naleznete program pro aktualizaci s posledním firmwarem. Uložte si jej do počítače.
2. Připojte USB adaptér k počítači. Postup instalace ovladače pro USB adaptér je součástí návodu k USB adaptéru.
3. Spusťte program pro aktualizaci firmwaru na PC.
4. Připojte USB adaptér třívodičovým kabelem k RC Switchi (**výstup Ext.**).
5. Po připojení bude zahájena aktualizace zařízení.

Obr. 3: Update

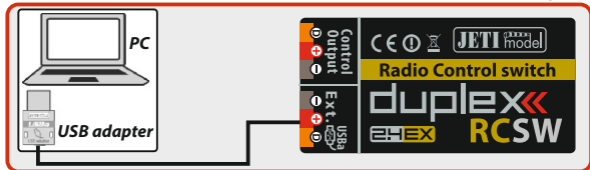

2.2 Příklady zapojení

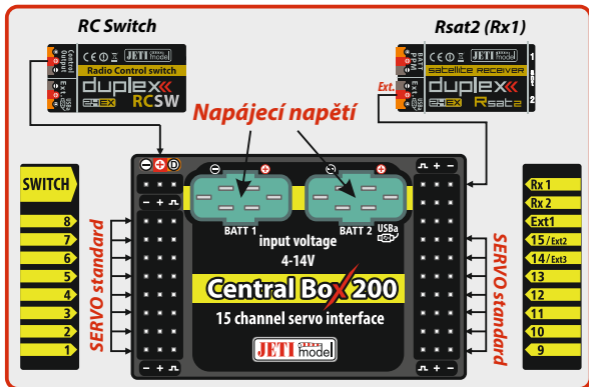

Obr. 4: Aplikační zapojení s RC Switchem

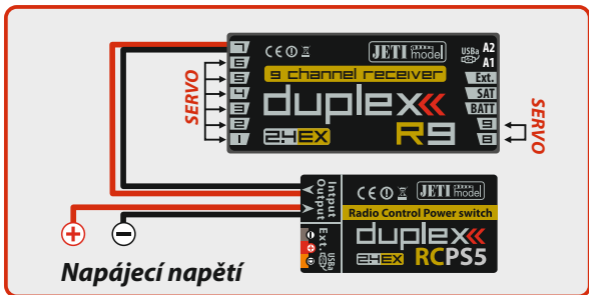

Obr. 5: Aplikační zapojení s RC Power Switchem

3 Technické parametry

Typ	RCSW	RCPS 5	RCPS10
Doporučené vstupní napětí	3.3 – 51V	3.3 – 24V	3.3–24V
Spínaný proud	-	5A	10A
Vstupní/výstupní konektory	-	JR	MPX

Vlastní proudová spotřeba v zapnutém stavu	Typ. 20mA
Vlastní proudová spotřeba v pohotovostním režimu	Typ. 80uA
Pracovní teplota	- 20°C až +85°C
Hmotnost	8 g
Rozměry	38 x 7 x 20 mm

4 Diagram menu zobrazený prostřednictvím JETIBOXu

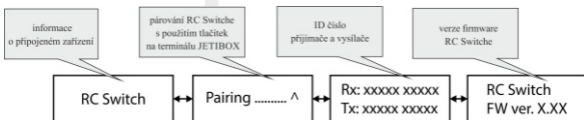

Obr. 6: Diagram menu

5 Připojení RC Switche k produktům JETI model

U zařízení, které umožňuje připojení spínače prostřednictvím konektoru JR, můžeme připojit RC Switch přímo. U ostatních, kde je standardně dodáván magnetický spínač bez JR konektoru, je nutné přerušit třížilový vodič magnetického spínače a připájet RC Switch. Pro připojení zařízení, která nenabízí spojení RC spínače přímo, doporučujeme montáž v odborném servise.

Při spojování vodičů je nutné dodržet jejich barevné značení (hnědý vodič spojit s hnědým vodičem atd.)!!!

6 Záruka, servis a technická podpora

6.1 Záruka a servis

Na výrobek se poskytuje záruka 24 měsíců ode dne prodeje za předpokladu, že byl provozován v souladu s tímto návodem, na předepsané napětí a není mechanicky poškozen. Při reklamaci výrobku vždy přiložte doklad o zakoupení výrobku. Záruční i pozáruční servis poskytuje výrobce.

6.2 Technická podpora

Pokud si nejste jistí nastavením nebo funkčností výrobku, kontaktujte naši technickou podporu. Technickou podporu naleznete buď u distributora, nebo přímo u výrobce JETI model s.r.o.. Pro bližší informace sledujte internetové stránky www.jetimodel.cz.



Elektrická zařízení opatřená symbolem přeškrtnuté popelnice nesmějí být vyhazována do běžného domácího odpadu, namísto toho je nutno je odevzdat ve specializovaném zařízení pro sběr a recyklaci. V zemích EU (Evropské unie) nesmějí být elektrická zařízení vyhazována do běžného domácího odpadu (WEEE - Waste of Electrical and Electronic Equipment - Likvidace elektrických a elektronických zařízení, směrnice 2002/96/EG).

Nežádoucí zařízení můžete dopravit do nejbližšího zařízení pro sběr nebo recyklačního střediska. Zařízení poté budou likvidována nebo recyklována bezpečným způsobem zdarma. Odevzdáním nežádoucího zařízení můžete učinit důležitý příspěvek k ochraně životního prostředí.

duplex

English

24EX
extended serie

RCSW - RC switch

RCPS5 - RC Power Switch 5A

RCPS10 - RC Power Switch 10A

1 Description and functions

English
ver. 1.00

RC Switch is a wireless switch designed especially for JETI model products (BEC stabilizers, Central Box and other accessories) that increase the comfort of model control.

RC Switch operation and setting is done using a JETI Model DC/DS transmitter only.

1.1 Pairing

Pairing is done similarly to the pairing of receivers using the Bind Plug.

Procedure for pairing:

1. Connect the Bind Plug to the EXT output.
2. Connect the power supply to the Control Output.
3. Select **"pairing"** in the RC Switch menu in the JETI transmitter.
4. Select a control for the RC Switch in the transmitter, select the polarity of the switch, then also assign the audio sequence.

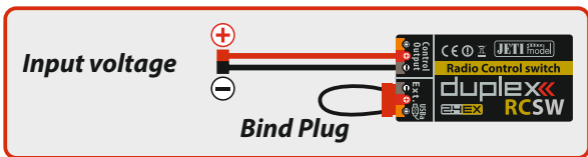

Fig. 1: Pairing

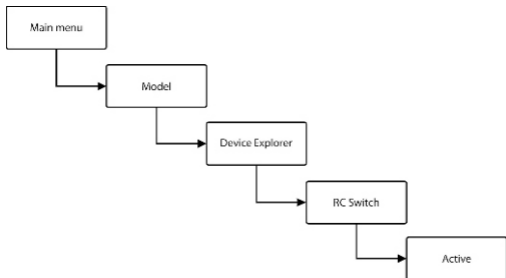

Fig. 2: Setting the RC Switch in the JETI transmitter

Switching is indicated by a red LED that is visible through the opening on the side of the RC Switch.

Setting the polarity of the switch is specific for each JETI model product, in the chart below there is a list of several supported devices and their RC Switch settings for DC and DS transmitters.

<i>DEVICE</i>	<i>Inverted polarity of the switch</i>
SBEC 40	✓
DPS 40	✗
SPS 20	✗
DSM 10	✗
Central Box 200	✗
Central Box 400	✗
Main Switch	✗

② Connection

In normal mode the Ext slot is not used for output. It is used for pairing, for software updates and for connecting the JETIBOX terminal. However it is possible to supply power to both the **RC Switch** and the **RC Power Switch** through the **Ext.** or **Control Output** slots.

- **RC Switch**

Switched output is a signal line.

- **RC Power Switch (RCPS 5, RCPS 10)**

The power supply is connected via a two-wire cable. The positive pole is switched, the negative pole is common.

For switching on constant currents lower than 5A, use the **RC Power Switch 5**.

For switching on constant currents lower than 10A be sure to use the **RC Power Switch 10**.

The maximum switching current must not be exceeded, see chapter „3. Technical data“.

2.1 Update

The RC Switch allows updating the firmware via PC. Updating is done using the Jeti USB adapter.

Procedure:

1. Find the program to update to the latest firmware on the manufacturer's website under "**Downloads**". Save it to your computer.
2. Connect the USB adapter to your computer. The procedure of installing the drivers for the USB adapter is included in the USB adapter manual.
3. Run the firmware update on your PC.
4. Connect the USB adapter to the RC Switch (Ext. output) using a three-wire cable.
5. Přehodit pořádek slov: After connecting the device the update will begin.

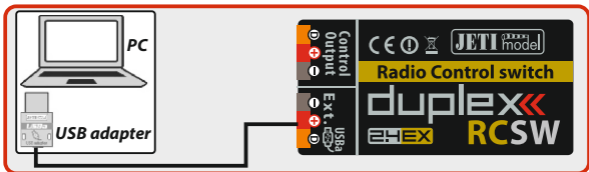

Fig. 3: Update

2.2 Connection examples

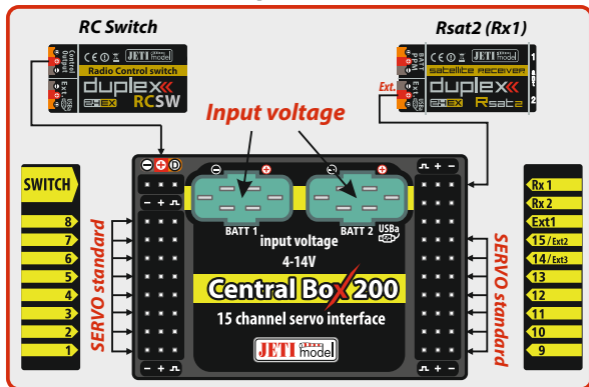

Fig. 4: Application connection with RC Switch

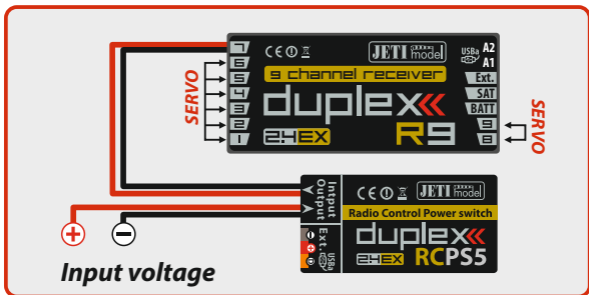

Fig. 5: Application connection with RC Power Switch

3 Technical data

Typ	RCSW	RCPS 5	RCPS10
Recommended input voltage	3.3 – 51V	3.3 – 24V	3.3–24V
Switching current	-	5A	10A
Input/Output connectors	-	JR	MPX

Power consumption in on-mode	Typ. 20mA
Power consumption in standbymode	Typ. 80uA
Operating temperature	-20°C up to 85°C (-4°F up to 185°F)
Weight	8 g
Dimensions	38 x 7 x 20 mm

4 Diagram menu displayed by Jetibox

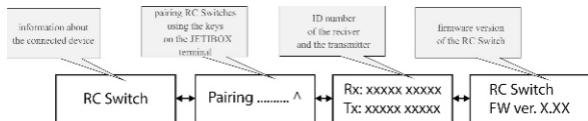

Fig. 6: Diagram menu

5 Connecting the RC Switch

to JETI model products

For a device that allows connecting the switch via **JR type connector**, you can connect the RC Switch directly. For others that come with a standard magnetic switch without JR connector, you must interrupt the threewire magnetic switch cable and solder in an RC Switch. To connect devices that do not allow direct connection of the RC Switch, we recommend installation in a professional workshop.

When connecting wires it is necessary to keep their color code (brown wire connected to the brown wire, etc.)!

6 Warranty, service and technical support

6.1 Warranty and service

This product is covered by warranty for 24 months after the day of purchase provided that it has been operated in accordance with these instructions at the specified voltage and is not mechanically damaged. When claiming warranty repairs for the product, always attach a proof of purchase. Warranty and post-warranty service is provided by your dealer or the manufacturer.

6.2 Technical support

In case you are not sure about the setup or some functions of the product, do not hesitate to contact our technical support. You can contact either your dealer, or directly the manufacturer **JETI models.r.o.**

For further information see our webpages www.jetimodel.cz.

ENGLISH**Information on Disposal for Users of Waste Electrical & Electronic Equipment (private households)**

This symbol on the products and/or accompanying documents means that used electrical and electronic products should not be mixed with general household waste.

For proper treatment, recovery and recycling, please take these products to designated collection points, where they will be accepted on a free of charge basis. Alternatively, in some countries you may be able to return your products to your local retailer upon the purchase of an equivalent new product.

Disposing of this product correctly will help to save valuable resources and prevent any potential negative effects on human health and the environment which could otherwise arise from inappropriate waste handling. Please contact your local authority for further details of your nearest designated collection point.

Penalties may be applicable for incorrect disposal of this waste, in accordance with national legislation.

For business users in the European Union

If you wish to discard electrical and electronic equipment, please contact your dealer or supplier for further information.

Information on Disposal in other Countries outside the European Union

This symbol is only valid in the European Union.

If you wish to discard this product, please contact your local authorities or dealer and ask for the correct method of disposal.

duplex

Deutsch

24EX
extended serie

RCSW - RC switch

RCPS5 - RC Power Switch 5A

RCPS10 - RC Power Switch 10A

1 Beschreibung und Funktionen Deutsch ver. 1.00

Der RC Switch ist ein drahtloser EIN/AUS-Schalter für spezielle JETI model Produkte (wie JETI BEC's, Central Box und andere).

Einstellungen und Funktionen werden über die JETI model DS/DC Sender vorgenommen, der RC Switch ist auch ausschließlich für diese Senderreihe geeignet.

1.1 Bindung

Die Bindung an den Sender erfolgt in ähnlicher Weise, wie es auch bei den Empfängern der JETI Duplex Reihe vorgenommen wird.

Die Bindung wird wie folgt vorgenommen:

1. Den Binding-Stecker in den **Ext.** Steckplatz einstecken.
2. Den RC Switch mit einer Stromversorgung verbinden.
3. Im Menü „**Geräteübersicht – RC Schalter**“ > „**RC Schalter binden**“ aktivieren.
4. In diesem Menü wird auch der gewünschte Schalter für die „**Modell EIN/AUS-Funktion**“, die Polarität (siehe Tabelle) sowie die Sprachausgabe für diese Funktion gewählt.



Bild. 1: Binden des RC Switch



Bild. 2: Menüstruktur im JETI DS/DC Sender

Der Schaltzustand wird durch eine rot LED (sichtbar durch die Öffnung auf der Seite des RC Switch) angezeigt. Die Polarität des Schalters ist spezifisch für verschiedene JETI model Produkte. In der Tabelle unten finden Sie eine Liste von mehreren unterstützten Geräten und den RC-Schalter-Einstellungen für die Polarität.

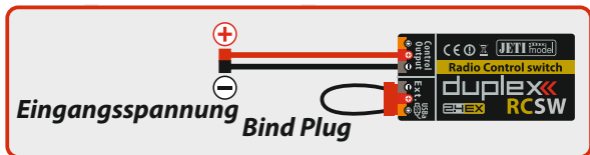
<i>Gerät</i>	<i>Invertierte Polarität</i>
SBEC 40	✓
DPS 40	✗
SPS 20	✗
DSM 10	✗
Central Box 200	✗
Central Box 400	✗
Main Switch	✗

② Anschlüsse

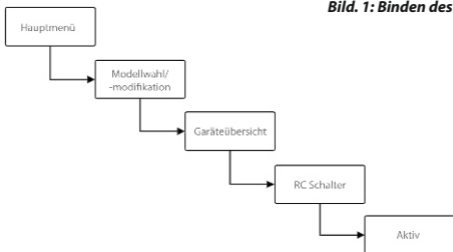
Im normalen Betrieb wird der Steckplatz „**Ext**“ nicht als Ausgang genutzt. Dieser Steckplatz ist für das Binden an den **JETI DS/DC Sender** vorgesehen, außerdem für evtl. Updates und den Anschluß der JETI Box. Die Stromversorgung kann beliebig über den **“EXT.”** oder den Schaltsteckplatz erfolgen.

- **RC Switch**

Der Schaltausgang ist als **“signal line”** Ausgang (Schaltgeber für Zusatzgeräte wie Central Box usw.) konfiguriert.

● RC Power Switch (RCPS 5, RCPS 10)

Die Stromversorgung wird zweiadrig angeschlossen, der Pluspol wird geschaltet und der Minuspol wird durchgegeben. Für RC-Anlagen mit einer Stromaufnahme von max. 5A Dauerstrom kann der „**RC Power Switch 5**“ mit dem UNI/JR Stecksystem verwendet werden.

Für RC-Anlagen mit einem Dauerstrom von 5A bis 10A wird der „**RC Power Switch 10**“ mit dem MPX Stecksystem empfohlen. Dabei ist der MPX Stecker für die Akkuseite und die MPX Buchse für die RC-Anlagenseite vorgesehen.

Der maximal zulässige Strom sollte in keinem Fall überschritten werden (Siehe Kapitel 3 „Technische Daten“)

2.1 Update

Der RC Switch kann über einen WIN PC über den JETI USBa Adapter mit Updates versehen werden..

Vorgehensweise:

1. Suchen Sie unter "**Downloads**" auf der Seite <http://www.jetimodel.com> die Updatedatei und speichern diese auf Ihrem Computer.
2. Verbinden Sie den JETI USBa Adapter mit einem USB Port Ihres Computers. Die Treiberinstallation läuft im Normalfalle automatisch und wird auch in der Anleitung zum USBa Adapter beschrieben.
3. Starten Sie das Firmwareupdate auf Ihrem PC.
4. Verbinden Sie den "**EXT.**" Steckplatz des RC switch mit einem dreiadrigen Patchkabel mit dem **USBa Adapter**.
5. Das FW Update wird automatisch starten und durchlaufen. Die Updatedatei meldet „**OK**“ zum Abschluß.



Bild 3: Update

2.2 Anschlussbeispiele



Bild 4: Anschluss Beispiel mit RC Switch

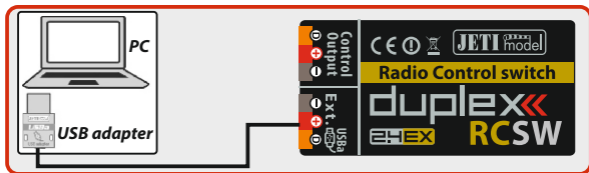

Bild 5: Anschluss Beispiel mit RC Power Switch

3 Technische Daten

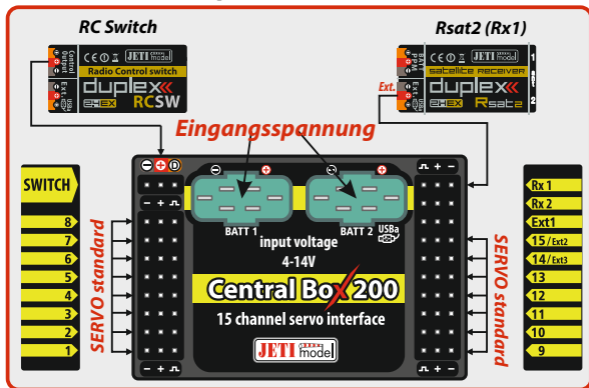
Typ	RCSW	RCPS 5	RCPS10
Empfohlene Eingangsspannung	3.3 – 51V	3.3 – 24V	3.3–24V
Schaltstrom	-	5A	10A
Eingabe / Ausgabe-Anschlüsse	-	JR	MPX

Typische Stromaufnahme im EIN-Modus	Typ. 20mA
Typische Stromaufnahme im AUS-Modus	Typ. 80uA
Temperaturbereich	- 20°C bis zu 85°C
Gewicht	8 g
Abmessungen	38 x 7 x 20 mm

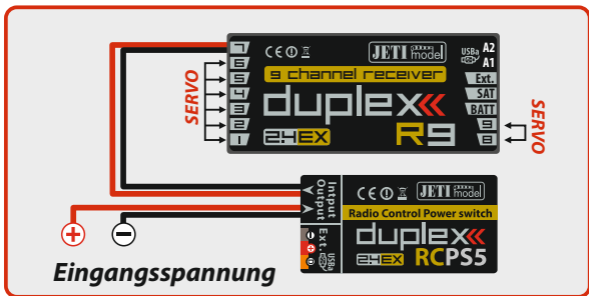
4 Menü Diagramm für die JETIBOX



Bild 6: Menü Diagramm

5 Verbindung des RC Switch

zu anderen JETI MODEL Produkten

Geräte, wie z.B. die Central Box 200, haben einen speziellen Steckplatz für den RC switch.

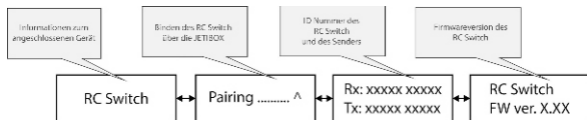
Verschiedene Geräte (mit magnetischen Schaltgeber, wie z.B. das SBEC 40, DSM10...) können auch direkt mit dem RC switch verbunden werden. Dafür trennen Sie die dreiadrige Verbindung zum magnetischen Schaltgeber und verbinden/verlöten diese drei Adern farblich (braun - braun, orange - orange...) mit dem Anschlusskabel des RC switch. Diese sicherheitsrelevanten Arbeiten sollten Sie evtl. einer professionellen Servicewerkstatt für RC Komponenten übergeben.

6 Garantie, Service und technischer Support

6.1 Garantie und Service

Für dieses Produkt gewähren wir eine 24 monatige Gewährleistung ab dem Kaufdatum, sofern es in Übereinstimmung mit der in dieser Anleitung angegebenen Spannungen betrieben wird und nicht mechanisch beschädigt wurde. Diese Garantie deckt keine Schäden an Teilen, die durch den Gebrauch oder die Modifizierung auftreten, und keinesfalls wird die Verbindlichkeit von JETI model die ursprünglichen Kosten des gekauften Bausatzes überschreiten. Weiter behält sich JETI model das Recht vor, diese Garantie ohne Benachrichtigung zu ändern oder zu modifizieren. Da JETI model keine Kontrolle über den Endzusammenbau oder das für den Zusammenbau verwendete Material hat, kann keine Haftung für irgendeinen Schaden des durch den Kunden komplettierten Modells übernommen werden. Mit dem Gebrauch des Produktes akzeptiert der Benutzer alle daraus resultierenden Verbindlichkeiten. Wenn der Käufer nicht bereit ist, die Verbindlichkeit zu akzeptieren, die mit dem Gebrauch des Produktes zusammenhängen, wird dem Käufer empfohlen, diese Geräte sofort in neuem und unbenutztem Zustand beim Verkäufer zurückzugeben.

Für evtl. Garantie-Reparaturen legen Sie bitte den Kaufbeleg der Einsendung bei. Garantie und Service nach der Garantie wird durch Ihrem Händler oder den Hersteller zur Verfügung gestellt.

6.2 Technischer Support

Haben Sie Fragen, Anregungen oder sind unsicher im Umgang mit unseren Produkten, kontaktieren Sie uns direkt **JETI model s.r.o.** www.jetimodel.cz oder stellen Ihre Fragen Ihrem Händler oder Importeur.

DEUTSCH**Benutzerinformationen zur Entsorgung von elektrischen und elektronischen Geräten (private Haushalte)**

Entsprechend der grundlegenden Firmengrundsätzen der -Gruppe wurde ihr Produkt aus hochwertigen Materialien und Komponenten entwickelt und hergestellt, die recycelbar und wieder verwendbar sind.

Dieses Symbol auf Produkten und/oder begleitenden Dokumenten bedeutet, dass elektrische und elektronische Produkte am Ende ihrer Lebensdauer vom Hausmüll getrennt entsorgt werden müssen. Bringen Sie bitte diese Produkte für die Behandlung, Rohstoffrückgewinnung und Recycling zu den eingerichteten kommunalen Sammelstellen bzw. Wertstoffsammelhöfen, die diese Geräte kostenlos entgegennehmen.

Die ordnungsgemäße Entsorgung dieses Produkts dient dem Umweltschutz und verhindert mögliche schädliche Auswirkungen auf Mensch und Umwelt, die sich aus einer unsachgemäßen Handhabung der Geräte am Ende Ihrer Lebensdauer ergeben könnten. Genauere Informationen zur nächstgelegenen Sammelstelle bzw. Recyclinghof erhalten Sie bei Ihrer Gemeindeverwaltung.

Für Geschäftskunden in der Europäischen Union

Bitte treten Sie mit Ihrem Händler oder Lieferanten in Kontakt, wenn Sie elektrische und elektronische Geräte entsorgen möchten. Er hält weitere Informationen für sie bereit.

Informationen zur Entsorgung in Ländern außerhalb der Europäischen Union

Dieses Symbol ist nur in der Europäischen Union gültig.

duplex

Français

24EX
extended serie

RCSW - RC switch

RCPS5 - RC Power Switch 5A

RCPS10 - RC Power Switch 10A

1 Description et fonctions

Français
ver. 1.00

RC Switch est un commutateur sans fil spécialement conçu pour les produits de modélisme JETI (régulateurs BEC, Central Box et autres accessoires) qui augmente le confort d'utilisation d'un modèle.

Le RC Switch s'utilise et se règle avec un émetteur JETI DC / DS seulement.

1.1 Appairage

Le jumelage est réalisé de manière similaire à l'appariement des récepteurs en utilisant la Bind Plug.

Procédure d'appariement:

1. Branchez la Bind Plug à la sortie **Ext.**
2. Connectez l'alimentation à Control Output.
3. Sélectionnez „**appairage**” dans le menu du **RC Switch de l'émetteur JETI.**
4. Sélectionnez une commande pour **RC Switch** sur l'émetteur, sélectionnez la polarité de l'interrupteur, puis, également, affecter la séquence audio.

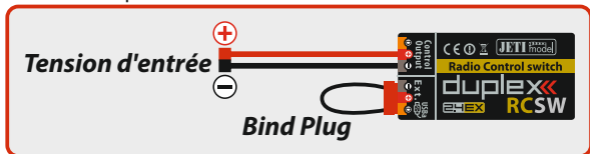

Fig. 1: Appairage

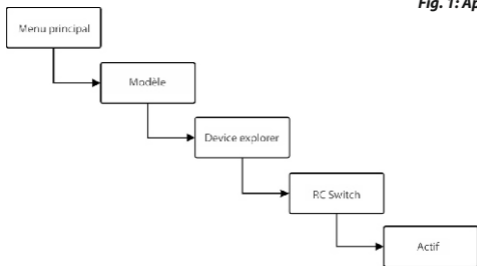

Fig. 2: Réglage du RC Switch dans l'émetteur JETI

La commutation est indiquée par un voyant rouge (LED) qui est visible à travers l'ouverture sur le côté du RC Switch. Le réglage de la polarité de l'interrupteur est spécifique pour chaque produit JETI. Dans le tableau ci-dessous, il y a une liste de plusieurs périphériques pris en charge avec le réglage des RC Switch qui leur sont associés pour les émetteurs DC et DS.

<i>Systeme</i>	<i>État de l'inter</i>
SBEC 40	✓
DPS 40	✗
SPS 20	✗
DSM 10	✗
Central Box 200	✗
Central Box 400	✗
Main Switch	✗

② Connexion

En mode normal, la prise Ext n'est pas utilisée pour la sortie. Elle est utilisée pour l'appariement, pour les mises à jour logicielles et pour connecter le terminal JETIBOX. Toutefois, il est possible d'alimenter à la fois le RC Switch et RC Power Switch à travers les prise **Ext.** ou **Control Output.**

- **RC Switch**

La sortie commutée est un signal continu.

- **RC Power Switch (RCPS 5, RCPS 10)**

L'alimentation est connectée via un câble à deux fils. Le pôle positif est activé, le pôle négatif est le commun.

Pour des courants constants inférieurs à 5A, utiliser le **RC Power Switch 5**. Pour des courants constants inférieurs à 10A, veuillez utiliser le **RC Power Switch 10**.

Le courant de commutation maximal ne doit pas être dépassé, voir le chapitre 3. Caractéristiques techniques.

2.1 Mise à Jour

Le RC Switch permet la mise à jour du firmware via un ordinateur PC. la mise à jour se fait en utilisant l'adaptateur USB Jeti.

Procédure

1. Trouvez le programme de mise à jour de la dernière version du micrologiciel sur le site Web du fabricant sous la rubrique "**Téléchargements**". Enregistrez-le sur votre ordinateur.
2. Connectez l'adaptateur USB à votre ordinateur. La procédure d'installation des pilotes pour l'adaptateur USB est incluse dans le manuel de l'adaptateur USB.
3. Exécutez la mise à jour du firmware sur votre PC.
4. Connectez l'adaptateur USB via un câble à trois conducteurs au RC Switch (**Ext. output**).
5. Après avoir connecté l'appareil, la mise à jour commence.

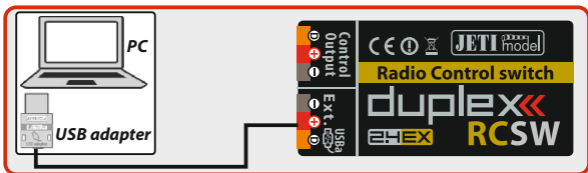

Fig. 3: Mise à Jour

2.2 Exemples de connexion

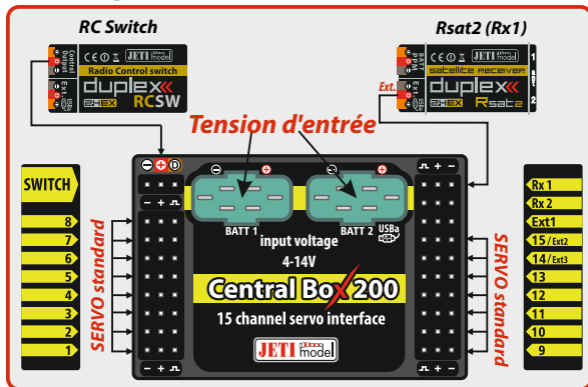

Fig. 4: Exemple de connexion avec RC Switch

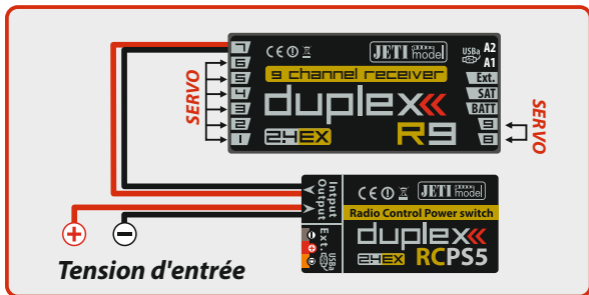

Fig. 5: Exemple de connexion avec RC Power Switch

3 Caractéristiques techniques

Typ	RCSW	RCPS 5	RCPS10
Tension d'entrée commandée	3.3 – 51V	3.3 – 24V	3.3–24V
Courant de commutation	-	5A	10A
Input/Output connectors	-	JR	MPX

Consommation en mode On	Typ. 20mA
Consommation en mode Standby	Typ. 80uA
Temperate d'utilisation	-20°C à 85°C (-4°F à 33°F)
Poids	8 g
Dimensions	38 x 7 x 20 mm

4 Menu diagramme affiché par la JETIBOX

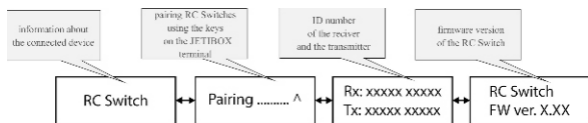

Fig. 6: Menu Diagramme

5 Connecter le RC Switch

aux produits modélisme JETI

Pour un appareil qui permet de connecter le commutateur via un connecteur de type JR, vous pouvez connecter directement le RC Switch. Pour d'autres produits qui sont livrés avec un commutateur magnétique standard sans connecteur JR, vous devez couper le câble 3 fils du commutateur magnétique et souder le RC Switch. Pour connecter des périphériques qui ne permettent pas de connexion directe du RC Switch, nous recommandons son installation dans un atelier spécialisé.

Lors de la connexion des fils, il est nécessaire de respecter leur code couleur (fil marron connectée au fil marron, etc)!

6 Garantie, réparation et support technique

6.1 Garantie et réparation

Ce produit est couvert par la garantie pendant 24 mois après la date d'achat à condition qu'il ait été utilisé conformément à ces instructions, à la tension spécifiée et n'est pas endommagé mécaniquement. Lorsque vous demandez des réparations sous garantie pour le produit, toujours joindre une preuve d'achat. La garantie et le service après garantie sont assurées par votre revendeur ou par le fabricant.

6.2 Support technique

Dans le cas où vous n'êtes pas sûr de la configuration ou de certaines fonctions du produit, n'hésitez pas à contacter notre support technique. Vous pouvez contacter votre revendeur ou directement le fabricant JETI model sro.

***Pour plus d'informations, consultez nos pages
www.jetimodel.cz et www.topmodel.fr***

***Importée et distribué en France par
TOPMODEL S.A.S. Le jardin d'entreprises de
Sologne F-41300 SELLES-SAINT-DENIS
www.topmodel.fr***

FRANÇAIS**Informations relatives à l'évacuation des déchets,
destinées aux utilisateurs d'appareils électriques et
électroniques (appareils ménagers domestiques)**

Lorsque ce symbole figure sur les produits et/ou les documents qui les accompagnent, cela signifie que les appareils électriques et électroniques ne doivent pas être jetés avec les ordures ménagères.

Pour que ces produits subissent un traitement, une récupération et un recyclage appropriés, envoyez-les dans les points de collecte désignés, où ils peuvent être déposés gratuitement. Dans certains pays, il est possible de renvoyer les produits au revendeur local en cas d'achat d'un produit équivalent.

En éliminant correctement ce produit, vous contribuerez à la conservation des ressources vitales et à la prévention des éventuels effets négatifs sur l'environnement et la santé humaine qui pourraient survenir dans le cas contraire.

Afin de connaître le point de collecte le plus proche, veuillez contacter vos autorités locales.

Des sanctions peuvent être appliquées en cas d'élimination incorrecte de ces déchets, conformément à la législation nationale.

Utilisateurs professionnels de l'Union européenne

Pour en savoir plus sur l'élimination des appareils électriques et électroniques, contactez votre revendeur ou fournisseur.

**Informations sur l'évacuation des déchets dans les pays ne
faisant pas partie de l'Union européenne**

Ce symbole n'est reconnu que dans l'Union européenne.

Pour vous débarrasser de ce produit, veuillez contacter les autorités locales ou votre revendeur afin de connaître la procédure d'élimination à suivre.



Declaration of Conformity

Issues name & address:

JETI model s.r.o.

Lomena 1530, 742 58 Pribor

Object of the declaration:

Products: **SWITCH**

Trade name: **RC Switch, RC Power Switch**

Model: **RCSW, RCP55, RCP510**

Country of origin: **Czech Republic**

Frequency band: 2400,0 – 2483,5 MHz

Channel range: 5 MHz

Max power: 100 mW e.i.r.p.

Type of modulation: FHSS

Transmission speed: max. 2 Mbps

Complies with essential requirements and other relevant provisions of the Statutory rules n. 426/2000 Sb. (and the R&TTE Directive)

Harmonised standards applies:

Measures for the efficient use of the radio frequency spectrum EN 300 328 V 1.7.1.

Protection requirements concerning electromagnetic compatibility:

EN 301 489-1 V 1.6.1., EN 301 489-17 V 1.2.1.

Health and safety requirements pursuant EN 60950

Signed for and on behalf of: **Tomáš Klesnil**
production Manager

radio control system

JETI model s.r.o.

Lomená 1530, 742 58 Příbor

Czech Republic - EU

www.jetimodel.com

www.jetimodel.de

info@jetimodel.cz

